



FENÊTRES ALUMINIUM



FRANCI AFLEX

PERFORMANCE ÉNERGÉTIQUE ET CONFORT DE LA BAIE



La fenêtre aluminium...

Les nouvelles fenêtres en aluminium Franciaflex, conçues et mises au point avec toute l'expérience de la marque, sont le fruit de choix technologiques qui privilégient leur solidité, leur fiabilité et leur esthétique.

Produites en France par l'outil industriel de pointe de Franciaflex, elles font l'objet d'un contrôle permanent qui permet de les garantir 10 ans.

Les nouvelles fenêtres aluminium de Franciaflex réunissent toutes les qualités qui font d'elles des références. Au-delà de leur solidité et de la sécurité qu'elles procurent, ces baies vitrées sont d'une esthétique qui met en valeur n'importe quelle architecture neuve ou ancienne avec d'élégants **profilés aux formes fines, arrondies et galbées**. Thermolaquées, elles sont proposées dans un très large choix de couleurs unies ou composées.

Sommaire

04/05 FENÊTRES À FRAPPE

06/09 COULISSANTS

10/11 COULISSANTS À GALANDAGE

... au summum de ses exigences

Place à la lumière

La luminosité de la menuiserie aluminium est supérieure à celle des baies vitrées traditionnelles.

La finesse de leurs profilés laisse pénétrer une intense clarté dans votre intérieur et le rend plus agréable.

De brillantes performances

Les fenêtres en aluminium Franciaflex bénéficient d'une isolation thermique et phonique particulièrement efficace.

Elles peuvent recevoir tout type de vitrage de 24 mm faiblement émissif avec gaz argon et disposent de rupture de pont thermique sur les ouvrants et les dormants permettant de répondre à la RT 2012.

Un confort durable

Les caractéristiques de la fenêtre aluminium lui confèrent une résistance et une stabilité aux variations de température qui se traduisent par une longévité à toute épreuve.

Dans les conditions et les températures les plus contrastées, les performances restent identiques et les surfaces impeccables.

Une ouverture sur la nature

L'aluminium est un matériau sain et propre, qui préserve l'environnement. Son recyclage très majoritaire permet d'économiser la ressource naturelle et l'énergie nécessaire à sa production de 95%*.

Le nettoyage et l'entretien des profils se font simplement à l'eau. Le fonctionnement des fenêtres ou les agressions qu'elles subissent ne génèrent aucun dégagement de poussière, de particules ou de vapeurs.

Un choix de valeur

L'équipement d'un appartement, d'une maison, ou d'un local professionnel avec des fenêtres en aluminium Franciaflex est non seulement une garantie de qualité et d'esthétique pour la façade et l'intérieur, mais surtout un investissement pérenne. Un moyen, on ne peut plus clair, pour donner de la valeur à l'immobilier.



Des exigences strictes

Nos fenêtres aluminium sont garanties 10 ans.

Nos fenêtres aluminium sont conçues, fabriquées et assemblées en France. 



CEKAL

CE
EN 14351-1

* Source : France Alu Recyclage

12/13 COULEURS ET ACCESSOIRES

**14/15 AUTOMATISMES
ET DOMOTIQUE WELL'COM®**



Beauté, lumière
et Isolation



GARANTIE
10 ans

Fenêtres à frappe

Les fenêtres à frappe aluminium Franciaflex présentent des avantages notables et des performances durables aussi bien dans le neuf qu'en rénovation. De faible épaisseur, elles s'intègrent parfaitement quel que soit le type de construction ou le style de logement.

Leurs lignes épurées et leurs galbes élégants leur confèrent une classe qui les distingue au premier coup d'œil et qui, enrichie par le vaste choix de couleurs disponibles, ne peut que laisser libre cours à l'imagination.

En optant pour la bicoloration, **profitez de la diversité de couleurs Franciaflex à l'extérieur et blanc à l'intérieur.**



TYPES D'OUVERTURE



Fixe

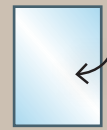

Ouvrant à la française

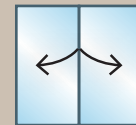

2 vantaux ouvrant à la française

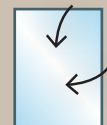

1 vantail oscillo-battant

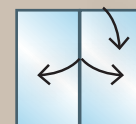

2 vantaux oscillo-battants

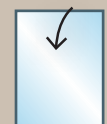

Soufflet

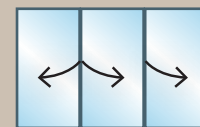

3 vantaux ouvrant à la française

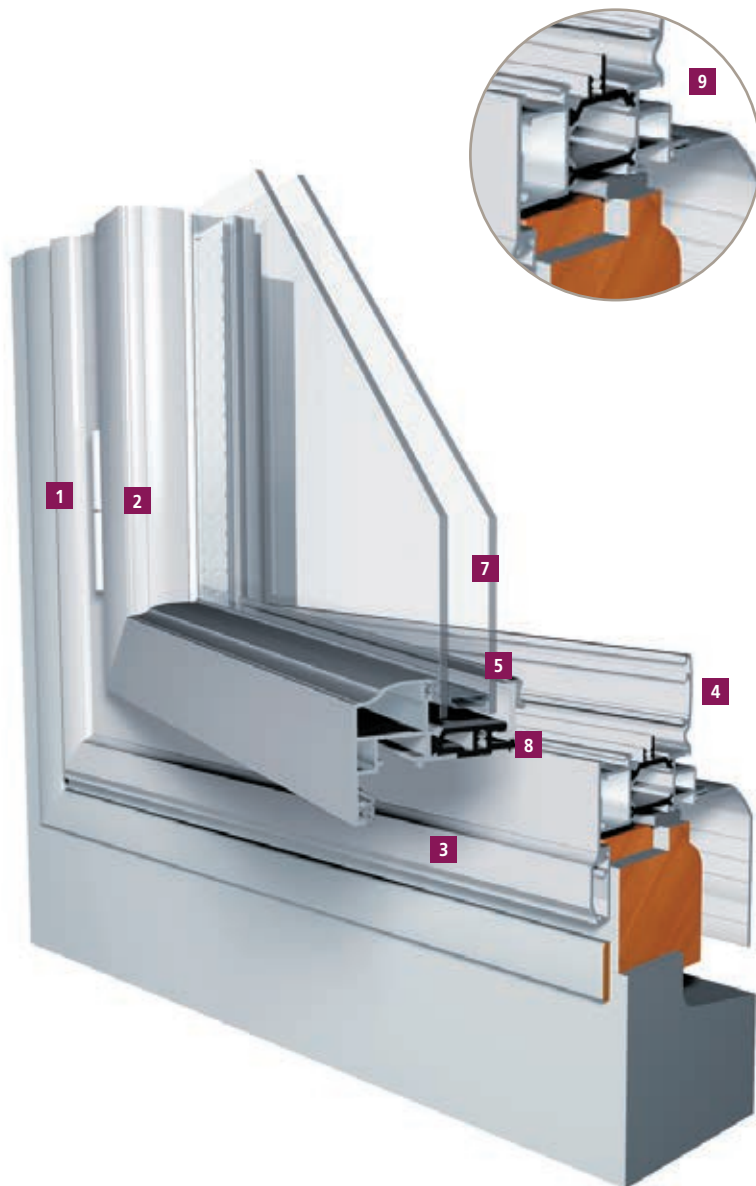

La beauté

- 1 - Paumelle à clamer
- 2 - Ouvrants élégants et fins aux formes adoucies
- 3 - Dormant rénovation avec aile de recouvrement moulurée de 38 mm
- 4 - Design aux formes galbées et adoucies

La lumière

- 5 - Système d'ouvrant caché assurant un maximum de luminosité
- 6 - Battement central étroit (76 mm) optimisant le clair de jour. Il est équipé en standard d'une poignée centrée sécurité.

L'isolation

- 7 - Vitrage 4/20/4 faiblement émissif avec gaz argon ($U_g = 1,1 \text{ W/m}^2\cdot\text{K}$)
- 8 - Feuillure PVC assurant la rupture de pont thermique avec une parclose en PVC
- 9 - Dormant à rupture de pont thermique avec barette de polyamide de 30 mm pour une meilleure performance thermique

La poignée Sécustik®

Incrochetable, elle dispose d'un mécanisme de verrouillage intégré, évitant les effractions par manipulation de la crémone.





Élégance
et performance

GARANTIE
10 ans

AluSlide

Les coulisants aluminium Franciaflex **allient la finesse et la rigidité des profils pour offrir une luminosité sans égale.** Leur légèreté associée à une extrême résistance autorise des baies de grandes dimensions en 2, 3 ou 4 vantaux, parfaitement adaptées aux configurations de n'importe quelle façade. Leurs performances isolantes, optimisées grâce à une rupture de pont thermique dans les ouvrants et les dormant, leur permettent de répondre à la RT 2012.

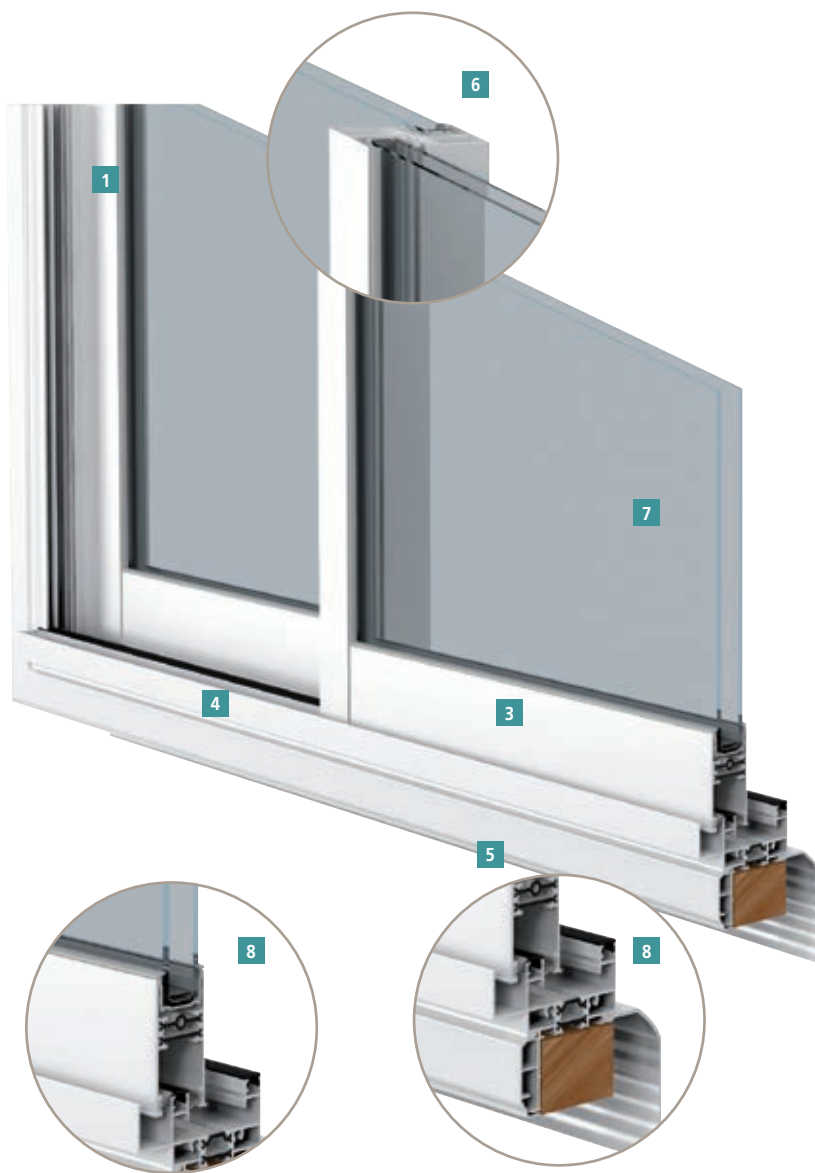

TYPES D'OUVERTURE

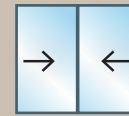

2 vantaux

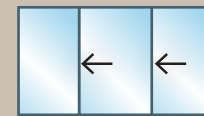

3 rails = 2/3 d'ouverture
3 vantaux, 3 rails



4 vantaux, 2 rails



Galet simple fixe



Galet simple réglable

Esthétique

- 1 - Profilés aux formes **finés et modernes**.
- 2 - Fermeture 1 point avec gâche et pêne sur chaque vantail, permettant l'ouverture totale de l'ouvrant principal.
- 3 - Joint de vitrage gris plus discret.

Système de roulement

- 4 - Rail en polyamide noir.
- 5 - **Galets simple fixes et réglables** sur chaque ouvrant.

Isolation

- 6 - **Liaison centrale à rupture de pont thermique**.
- 7 - Vitrage 4/20/4 faiblement émissif avec gaz argon (**Ug = 1,1 W/m².K**).
- 8 - **Profilé d'ouvrant et de dormant à rupture de pont thermique** pour une meilleure isolation, grâce à une barette de 20 mm sur le dormant et de 32 mm sur l'ouvrant.
- 9 - Bavette en option.

Coloris



Blanc, gris anthracite, alu naturel*.

*Rendu des coloris non contractuel.



Esthétisme,
confort et sécurité



GARANTIE
10 ans

AluSlide+

Les coulisants aluminium Franciflex **allient la finesse et la rigidité des profils pour offrir une luminosité sans égale.** Leur légèreté associée à une extrême résistance autorise des baies de grandes dimensions en 2, 3 ou 4 vantaux, parfaitement adaptées aux configurations de n'importe quelle façade. Leurs performances isolantes, optimisées grâce à une rupture de pont thermique dans les ouvrants et les dormants, leur permettent de répondre à la RT 2012.

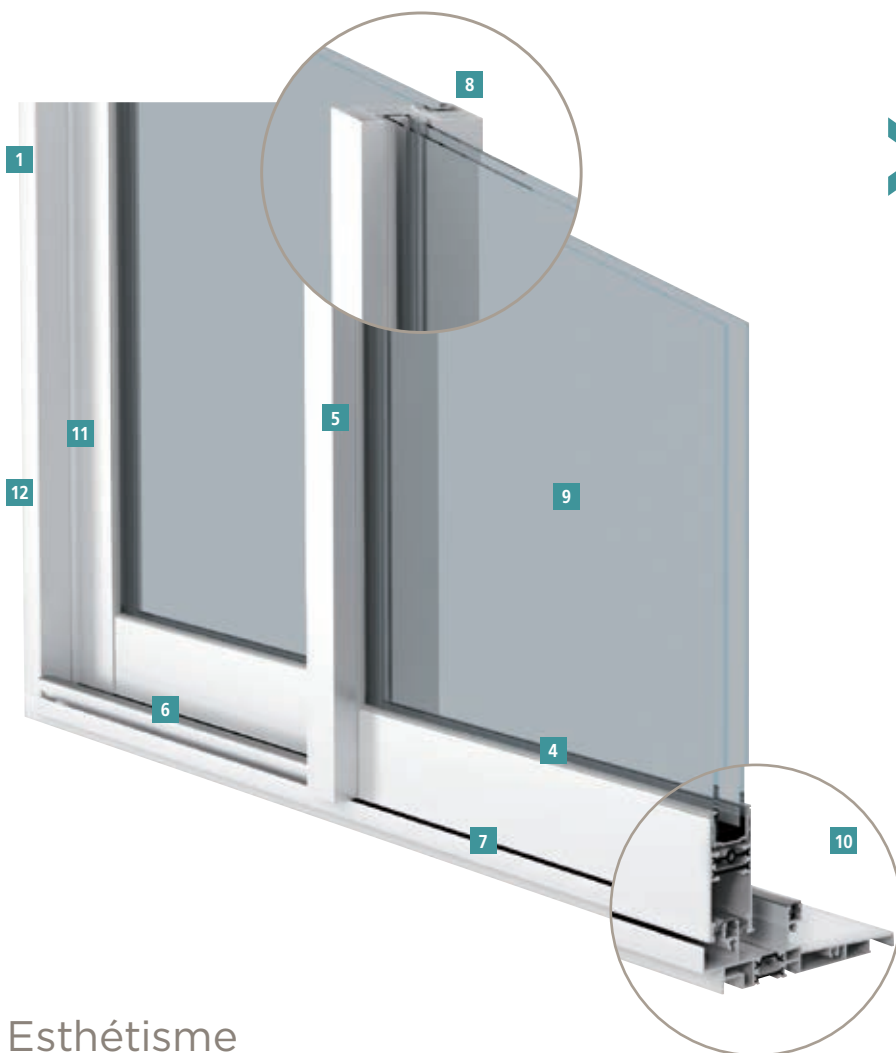

TYPES D'OUVERTURE

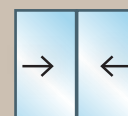

2 vantaux



3 rails = 2/3 d'ouverture
3 vantaux, 3 rails



4 vantaux, 2 rails

Esthétisme

- 1 - Profilés aux formes **fines et modernes**.
- 2 - **Poignée ouverte** avec rotation à 20° pour une meilleure ergonomie de manœuvre sur l'ouvrant principal.
- 3 - Poignée cuvette sur le semi fixe permettant l'ouverture totale de l'ouvrant principal.
- 4 - Joint de vitrage gris plus discret.
- 5 - **Montant central renforcé**.
- 12 - **En option : Capot cache rail**.

Confort

- 6 - **Rail en aluminium** clippé sur le dormant.
- 7 - **Galets simples fixes et réglables à roulement aiguille** sur chaque ouvrant, pour des ouvertures et fermetures sans effort.

Isolation

- 8 - **Liaison centrale à rupture de pont thermique**.
- 9 - Vitrage 4/20/4 faiblement émissif avec gaz argon avec intercalaire alu noir (**Ug = 1,1 W/m².K**).
- 10 - **Profilé d'ouvrant et de dormant à rupture de pont thermique** pour une meilleure isolation, grâce à une barette de 20 mm sur le dormant et de 32 mm sur l'ouvrant.

En option : Pack thermique composé d'un bouclier thermique, d'un capot cache rail et d'un intercalaire de vitrage en warm edge.

Sécurité

- 11 - **Fermeture trois points** équipée en standard sur les portes-fenêtres.

*Rendu des coloris non contractuel.



Galet simple fixe



Galet simple réglable

Coloris

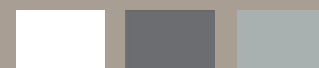

Blanc, gris anthracite, alu naturel*.
En option large choix de coloris (voir p. 12)



Design, luminosité
et performance



GARANTIE
10 ans

AluSlide+ à galandage

Les coulisants à galandage Franciافlex sont basés sur les systèmes traditionnels des coulisants aluminium mais se distinguent par leurs différences **esthétique et fonctionnelle**. Les vantaux coulisent à l'intérieur de la cloison, d'un côté ou de chaque côté de la baie et disparaissent dans l'épaisseur du mur. **Dès lors, la maison est ouverte et communique sur l'extérieur en totalité** et les murs restent libres pour l'ameublement ou la décoration.

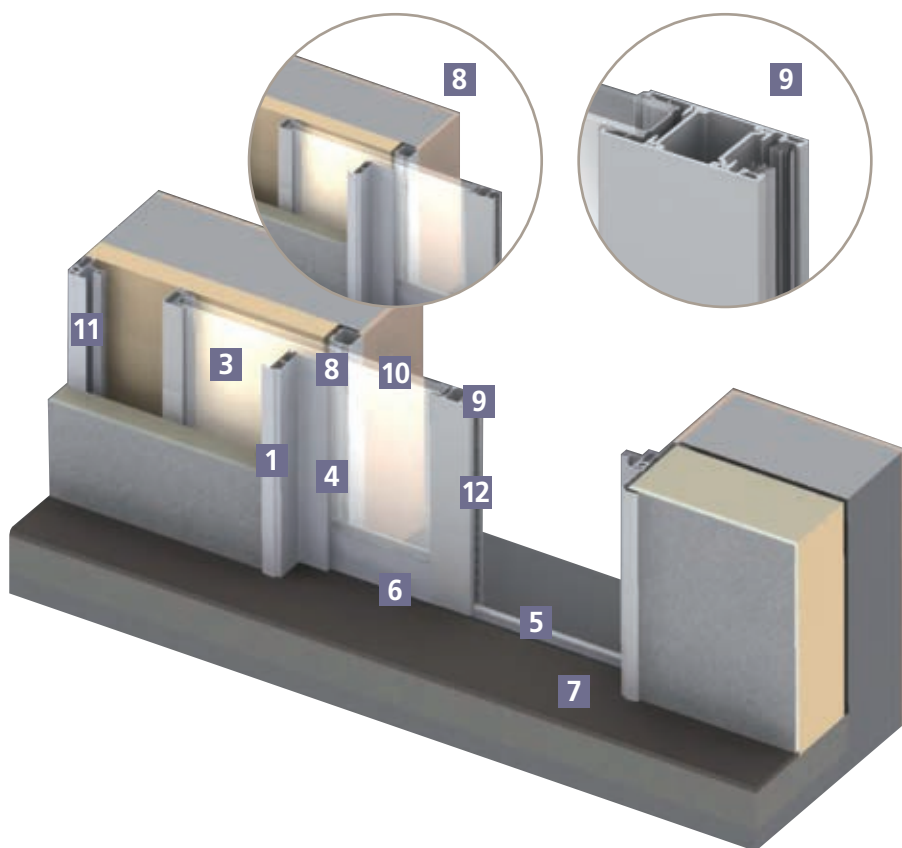

TYPES D'OUVERTURE

Le galandage 1 vantail sur 1 rail :
permet le refoulement vers la gauche ou vers la droite. Il nécessite une épaisseur d'isolation de 145 mm.

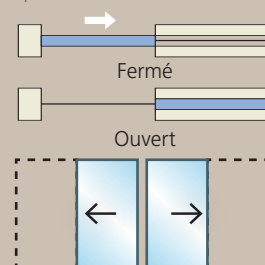

Le galandage 2 vantaux sur 1 rail :
permet les refoulements latéraux. Il nécessite une épaisseur d'isolation de 145 mm.

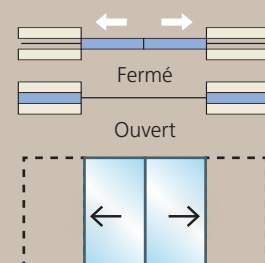

Esthétisme

- 1 - **Habillage intérieur de finition.**
- 2 - **Poignée ouverte** avec rotation à 20° pour une meilleure ergonomie de manœuvre sur l'ouvrant principal.
- 3 - Ouvrant rentrant dans la cloison.
- 4 - Joint de vitrage gris plus discret.

Confort

- 5 - **Rail en aluminium** clippé sur le dormant.
- 6 - **Galets simples fixes et réglables à roulement aiguille** sur chaque ouvrant, pour des ouvertures et fermetures sans effort.
- 7 - **Seuil encastré** dans la maçonnerie.
- 8 - **Possibilité de dégondrer** les vantaux sans démontage de la cloison par simple déclippage des habillages de finition.

Isolation

- 9 - **Rupture de pont thermique** de l'ouvrant grâce à une barrette de 32 mm.
- 10 - Vitrage 4/20/4 faiblement émissif avec gaz argon avec intercalaire alu noir ($U_g = 1,1 \text{ W/m}^2\cdot\text{K}$).
- 11 - **Dormant rigide** à rupture de pont thermique.

Sécurité

- 12 - **Fermeture trois points** en standard.



Galet simple fixe



Galet simple réglable

Coloris



Blanc, gris anthracite, alu naturel*.
En option large choix de coloris (voir p. 12)

*Rendu des coloris non contractuel.

Une très large palette de couleurs est disponible, avec des satinés, des inspirations tendances au toucher sablé, des effets bois ou métal vieilli par le temps.

Ce choix original et diversifié laisse libre cours à l'imagination et permet de personnaliser les menuiseries en fonction du style et de l'esthétique architecturale. Les coulissants peuvent également être réalisés en bicoloration, intérieur blanc et extérieur coloré, selon vos envies. Les couleurs bénéficient des labels Qualicoat et Qualimarine pour leur résistance et sont garanties 25 ans.



Tous les profils, laqués avec un souci de grande qualité, bénéficient des certifications Qualimarine et Qualicoat.



GARANTIE
25 ans

sur les profils
laqués



ZOOM SUR LA BICOLORATION

Créez des effets de couleurs personnels en harmonie avec vos ambiances.

- À l'extérieur, associez la couleur de vos fenêtres avec le style architectural de votre maison ou de votre immeuble pour une esthétique irréprochable.
- À l'intérieur, le blanc neutre est la couleur lumineuse la plus adaptée à tous les styles et à toutes les idées déco.



COULEURS

Teintes satinées

Lumineuses, vives ou pastels, découvrez 32 teintes dont 10 couleurs spécialement sélectionnées pour vous. En standard, nous vous proposons le Gris 7016 S, l'Alu naturel ou le Blanc 9010 S.

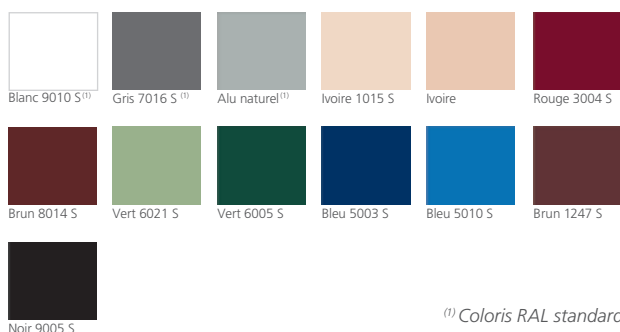

⁽¹⁾ Coloris RAL standard.

Teintes au touché sablé

Une gamme de tons « tendance » au toucher sablé qui bénéficie d'une haute résistance aux chocs et aux rayures due au fort pouvoir couvrant de sa texture bi-composants. **17 tons* sélectionnés pour vous.**

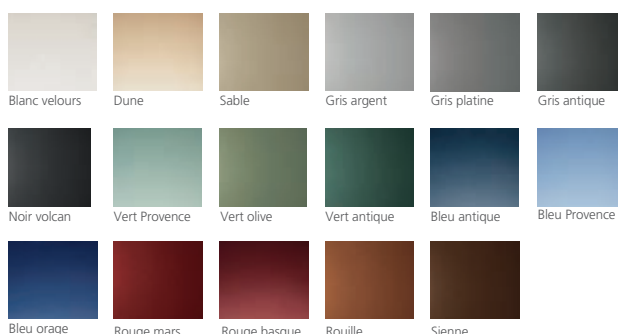

Éclats métalliques

Sur l'aspect métallique du zinc, du laiton ou du cuivre, des effets qui reflètent la beauté et la noblesse des matériaux patinés. Quatre nuances* dans le respect de l'Art et des matières.

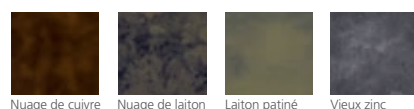

Ton bois*

La nature, fidèlement reproduite, associée à la solidité et à la pérennité de l'aluminium.



*Rendu des coloris non contractuel.
Teintes en option.

» ACCESSOIRES

Habillez et personnalisez votre décoration avec les multiples modèles de poignées et de petits-bois **Franciaflex**. Le design de chaque accessoire sera parfaitement adapté à votre intérieur et à votre extérieur. En harmonie avec l'environnement, les accessoires répondent aux exigences des bâtiments historiques et des architectures modernes.

Petits bois



Intégrés blanc 26 mm (sur demande en 18 mm).
Existent en ivoire ou en chêne doré.



Intégrés laiton 9 mm avec croix. Existent en blanc.



Intégrés laiton 9 mm sans croix. Existent en blanc.



Intégrés 9 mm sans croix aspect inox.

Poignées

Poignées ergonomiques et fonctionnelles, l'élégance à portée de main.



La poignée de tirage, permet une prise en main agréable et un grand confort d'utilisation.
Existe en noir ou blanc.



La poignée fixe de tirage pour une prise en main du coulissant côté extérieur.
Existe en noir ou blanc.



Condammation
Possibilité de serrure à barillet.
Existe en noir ou blanc.

Confort thermique optimal et une sécurité renforcée **CEKAL**

Isolation thermique pour plus d'économies

Le vitrage thermique renforcé 4/20/4 faible émissivité avec gaz argon et intercalaire warm edge.

Il apporte une basse conductivité thermique, ce qui permet l'amélioration de l'isolation thermique de la menuiserie. Il s'adapte sur tout type de composition de vitrage.

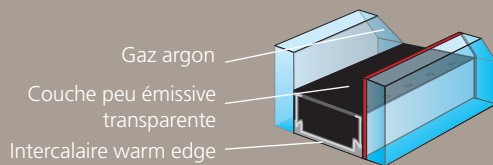

Le vitrage thermique renforcé 4/20/4 quatre saisons avec gaz argon.

Ce vitrage vous apporte deux bénéfices essentiels :
- **Un confort thermique d'hiver** : maintient la température de la fenêtre et réduit les frais de chauffage.
- **Un confort thermique d'été** : il transmet deux fois moins de chaleur directe l'été et permet de réduire les coûts de climatisation. Dans tous les cas, il contribue à la protection de l'environnement.

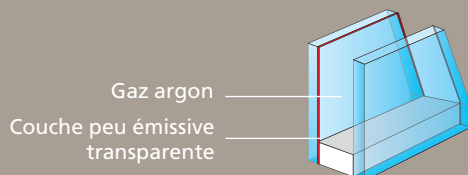

Vitrages Sécurité - feuilleté

Le vitrage 44.2/16/4 faible émissivité avec gaz argon, protection classe 2.

Il assure une protection contre les bris de glace (résistance aux jets de pierre) et augmente la sécurité des personnes (risques domestiques) et des biens (vandalisme, dégradations).

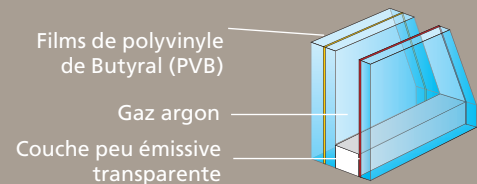

Le vitrage sécurité type SP 510/14/4 faible émissivité avec gaz argon, protection classe 5.

Trois fois plus résistant, ce vitrage est préconisé pour une sécurité renforcée. Il diminue fortement les risques d'effraction. Il est recommandé par les assureurs.

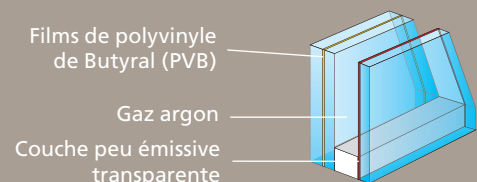

Isolation phonique

Vitrage 10/14/4 faible émissivité avec gaz argon.

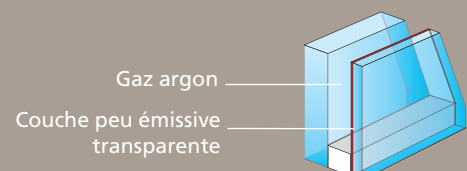

Comment fonctionne Well'com® ?

Le programme Well'com® propose une réponse personnalisée à chaque besoin : quatre niveaux de pilotage pour s'adapter à toutes les attentes.

Émetteurs nouveau design personnalisables !

1

Télécommande base individuelle

- Pour piloter 1 produit (volet, store, porte de garage, éclairage).
- Commande individuelle de proximité.

Exemple : une télécommande pilote un store sur la terrasse.



2

Télécommande groupe avec retour d'informations

- Pour piloter 1 groupe de produits (16 maximum).
- Retour d'information (ordre reçu / ordre exécuté).

Exemple : une télécommande placée près de l'entrée pilote tous les volets du rez-de-chaussée. Avant de sortir, on peut vérifier que tous les volets se sont bien fermés.



3

Télécommande programmable Domosoft® 8 canaux

- Pour piloter 8 produits ou groupes de produits (16 maxi par canal).
- Ecran LCD de navigation personnalisable.
- Horloge programmable sur chaque canal (semaine ou week-end).
- Simulation de présence.

Exemple : les volets du salon sur le canal 1, les volets de la cuisine sur le canal 2, les volets des chambres sur le canal 3, tous les volets du rez-de-chaussée sur le canal 4, une commande générale sur le canal 5.



4

La centrale domotique Well'box®

- Pour piloter l'installation à partir d'un smartphone ou une tablette numérique.
- Ergonomie intuitive de pilotage manuel, automatisé ou scénarisé.
- Gestion thermique autonome grâce aux capteurs de température et d'ensoleillement.
- Connectable sur Internet pour un pilotage sécurisé et une supervision de l'installation à distance.

Exemple : un scénario « réveil » ouvre les volets du rez-de-chaussée, positionne le volet de la chambre en position ajours, augmente le chauffage de la salle de bain. Depuis son lieu de travail, on ouvre la porte de garage pour laisser rentrer son ado qui a oublié ses clés... puis on vérifie que la porte est refermée !



Programme domotique de motorisation et d'automatismes.

Well'com® est un programme domotique qui regroupe un large choix de télécommandes et d'automatismes qui vous permettent d'adapter le confort de votre installation à vos envies.

Pour une convivialité maximum, la Well'box® permet aux volets roulants, portes de garage ou stores de communiquer entre eux et avec d'autres univers de la maison (éclairage, alarme, chauffage, électricité).

Votre maison devient alors intelligente et vous découvrez une nouvelle façon de profiter de nos produits motorisés Franciaflex.

Compatible

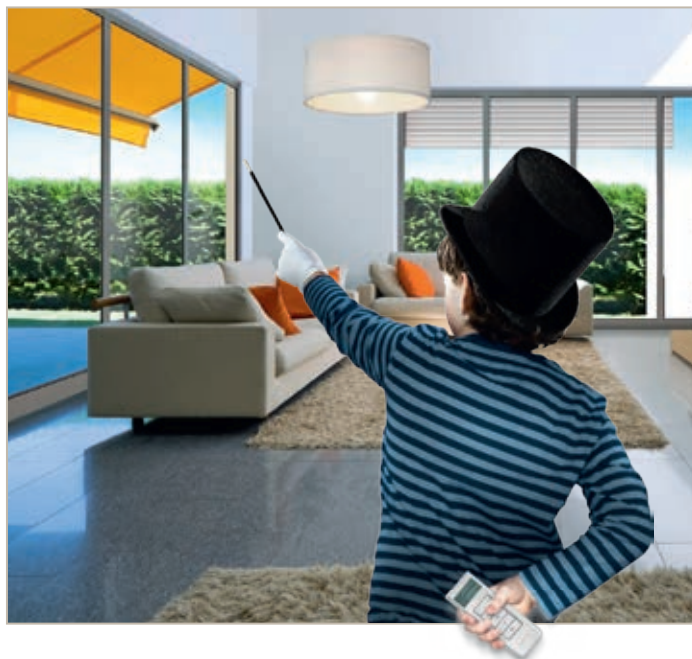

GAGNEZ EN CONFORT

Avec Well'com® programmez une installation à votre image.

- Vous avez toute liberté de personnaliser votre installation
 - > Nommez chaque produit ou groupe de produits comme vous le souhaitez,
 - > Scénarisez, en créant des groupes de produits à votre guise,
 - > Automatisez, en programmant les actions aux heures de votre choix.
- C'est évolutif, vous pourrez ajouter ultérieurement de nouveaux points de commande (un store que vous décidez d'installer, une porte de garage que vous automatisez...).
- Vous avez toujours sous la main le moyen d'envoyer un ordre : smartphone et tablette se transforment en télécommandes ludiques.



OPTIMISEZ LA SÉCURITÉ

Well'com® sécurise votre maison pour plus de tranquillité et de sérénité.

- Visualisez sur votre télécommande si les ordres de fermetures envoyés sont bien exécutés.
- Supervisez à distance les différents accès de votre maison.
- Simulez une présence en programmant des ouvertures fermetures pendant vos absences. Partez ainsi en week-end ou en vacances l'esprit tranquille.
- Les volets roulants interagissent avec le système d'alarme et le détecteur de fumée.



ÉCONOMISEZ L'ÉNERGIE

Well'com® peut contribuer à réduire la facture énergétique de la maison qui pèse de plus en plus lourd dans le budget familial.

- En programmant les ouvertures et fermetures des volets et stores en fonction de la température extérieure et du cycle solaire, vous pourrez :
 - > En hiver, réduire la consommation de chauffage.
 - > En été, abaisser la température intérieure de la maison et limiter l'utilisation d'une climatisation.
- À distance, via internet vous pouvez encore agir sur votre maison et corriger si nécessaire.

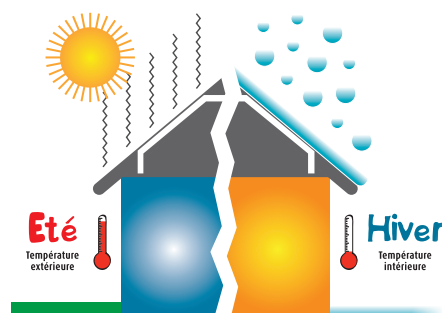

L'EXPERTISE FRANCIAFLEX



Stores d'intérieur



Volets et portes de garage



Fenêtres et portes d'entrée PVC

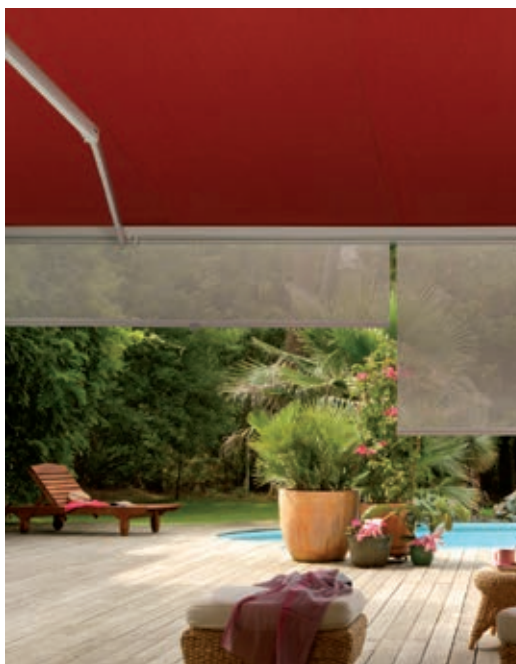

Stores d'extérieur

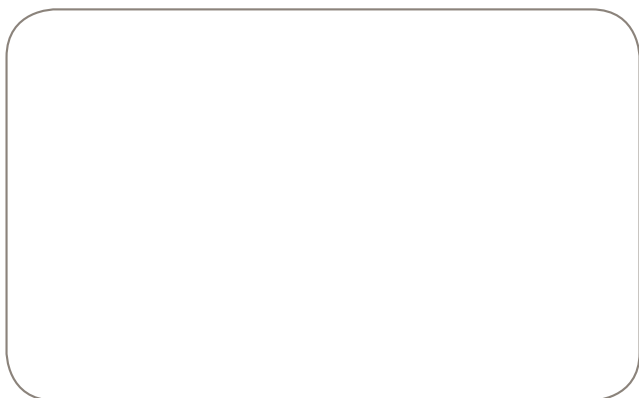

Retrouvez tous nos produits sur
www.franciaflex.com

Suivez-nous sur     



PERFORMANCE ÉNERGÉTIQUE ET CONFORT DE LA BAIE

Document édité par FRANCIAFLEX - 90.07935 - 02/2016 - Document non contractuel - Nous nous réservons le droit de modifier nos produits afin de leur apporter toute amélioration technique.
marketing - RCS Saint-Etienne 440 473 205

Ne pas jeter sur la voie publique - Crédit Photos - Shutterstock

